



VENTILADOR DE TECHO – MANUAL DE INSTRUCCIONES
CEILING FAN - INSTRUCTION MANUAL
VENTILATEUR DE PLAFOND - MANUEL D'INSTRUCTIONS
VENTILADOR DE TETO - MANUAL DE INSTRUÇÕES



CP 54132



CP 53132 A

Sonifer, S.A.
Avenida de Santiago, 86
30007 Murcia
España
E-mail: sonifer@sonifer.es
MADE IN P.R.C.

Lea atentamente este manual antes de utilizar este aparato y guárdelo para futuras consultas. Sólo así podrá obtener los mejores resultados y la máxima seguridad de uso.

Read this manual carefully before running this appliance and save it for reference in order to obtain the best results and ensure safe use.

Veillez lire attentivement ce manuel avant d'utiliser cet appareil et conservez-le pour toute consultation future. C'est la seule façon d'obtenir les meilleurs résultats et une sécurité optimale d'utilisation.

Leia este manual cuidadosamente antes de utilizar este aparelho e guarde-o para consulta futura. Só assim, poderá obter os melhores resultados e a máxima segurança na utilização

INDICACIONES DE SEGURIDAD

Estimado Cliente: Si sigue las recomendaciones incluidas en este manual de instrucciones, el electrodoméstico le ofrecerá un alto rendimiento constante y funcionará correctamente durante muchos años.

Antes de la puesta en servicio de este aparato lea detenidamente el manual de instrucciones y guarde este bien incluida la garantía, el recibo de pago y si es posible también el cartón de embalaje con el embalaje interior. En caso de dejar el aparato a terceros, también entregue el manual de instrucciones.

GENERALES

1. Este aparato pueden utilizarlo niños con edad de 8 años y superior y personas con capacidades físicas, sensoriales o mentales reducidas o falta de experiencia y conocimiento, si se les ha dado la supervisión o formación apropiadas respecto al uso del aparato de una manera segura y comprenden los peligros que implica. Los niños no deben jugar con el aparato. La limpieza y el mantenimiento a realizar por el usuario no deben realizarlo los niños sin supervisión.
2. Se deberá supervisar a los niños para asegurarse de que no juegan con este aparato.
3. Mantenga el aparato y su cable fuera del alcance de los niños menores de 8 años.

4. **PRECAUCIÓN:** Para la seguridad de sus niños no deje material de embalaje (bolsas de plástico, cartón, polietileno etc.) a su alcance.
5. Si el cable de alimentación está dañado, debe ser sustituido por el fabricante, el servicio técnico o cualquier otro profesional cualificado.
6. No desconecte nunca tirando del cable.
7. No lo ponga en funcionamiento si el cable o el enchufe están dañados o si observa que el aparato no funciona correctamente.
8. No manipule el aparato con las manos mojadas.
9. No sumergir el aparato en agua o cualquier otro líquido.
10. Antes de su limpieza observe que el aparato está desconectado.
11. El aparato debe instalarse de acuerdo con la reglamentación nacional para instalaciones eléctricas.
12. Este aparato es sólo para uso doméstico.
13. En caso de necesitar una copia del manual de instrucciones, puede solicitarla por correo electrónico a través de sonifer@sonifer.es.
14. **ADVERTENCIA:** En caso de mala utilización, existe riesgo de posibles heridas.

Otras precauciones específicas

1. Los medios de desconexión que deben ser incorporados a la instalación fija, para su desconexión omnipolar de la red de alimentación, deben presentar una separación de contactos de como mínimo de 3 mm en todos los polos.

2. Asegure que el lugar de instalación deje libre la rotación de la hélice del ventilador. La hélice debe estar como mínimo a 2.30 m. por encima del suelo una vez instalado.
3. Si va a instalar más de un ventilador asegúrese de no mezclar las palas de las hélices de distintos ventiladores, aunque sean del mismo modelo.
4. Antes de empezar a manipular la red eléctrica, quite los fusibles o desconecte el interruptor principal del suministro eléctrico.
5. Después de instalar el ventilador, asegúrese de que todas las fijaciones estén correctas para evitar la caída del ventilador.
6. El ventilador debe estar apagado y parado antes de cambiar la dirección de la rotación.
7. Compruebe que el punto de fijación del aparato sea capaz de soportar el peso del ventilador en movimiento (mínimo 50Kg).





AVISO

La instalación del ventilador debe ser llevada a cabo siempre por un instalador cualificado.

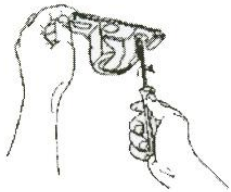
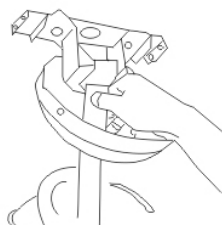
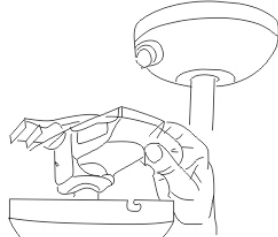
MODELO	WATIOS	TENSIÓN	FRECUENCIA
CP 53132	55W (VENTILADOR) 60W (LÁMPARA)	230 V	50Hz
CP 54132	55W (VENTILADOR) 60W (LÁMPARA)	230 V	50Hz

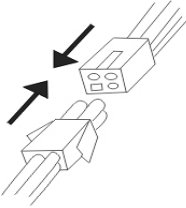
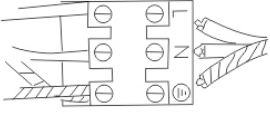
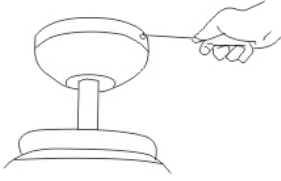
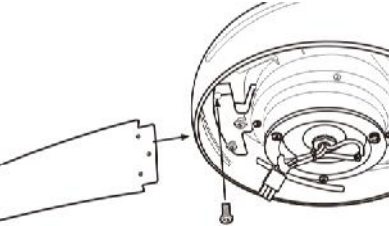
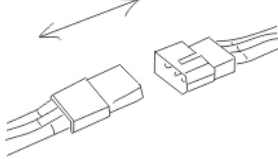
INSTALACIÓN DEL VENTILADOR

 <p>1. Calcule y señale el centro de la viga. Introduzca el cable de electricidad por el agujero del soporte. Fije el soporte a la viga del techo empleando las arandelas planas y de resorte, así como los tornillos para madera.</p>	 <p>2. Levante el ventilador y deslice la bola de nylon hasta cubrir el soporte. Asegúrese de que el gancho guía del soporte encaje bien con la ranura de la bola.</p>	 <p>3. Inserte como se muestra en la figura el receptor del mando a distancia, entre el soporte y la barra, y el sensor.</p>
---	---	--

 <p>4. Acople bien el conector macho en la hembra.</p>	 <p>5. Empalme los cables de la red y soporte a las terminales como sigue:</p> <p>Cable marrón: "L" Cable azul: "N" Cable a rayas verdes y amarillas: "0"</p>	 <p>6. Coloque el escudete en su lugar cubriendo el soporte de montaje (asegúrese de ningún cable queda enganchado). Ajuste los orificios de sujeción.</p>
 <p>7. Instale las aspas encajando los orificios de las mismas con los ganchos. Fije las aspas asegurándolas con los tres tornillos de fijación.</p>	 <p>8. Acople bien el conector macho al conector hembra.</p>	 <p>9. Asegure la cubierta del interruptor con el soporte de la misma con los tres tornillos de fijación (ATENCIÓN, asegúrese de que los tornillos de fijación están bien encajados con los orificios dispuestos para ello).</p>
 <p>10. Coloque una bombilla halógena en el soporte de la lámpara. Conecte la electricidad para comprobar el correcto funcionamiento tanto del ventilador como de la lámpara.</p>	 <p>11. Por último coloque la pantalla de la lámpara sobre la cubierta del interruptor girando la pantalla en el sentido de las agujas del reloj.</p>	

FUNCIONAMIENTO DEL VENTILADOR

- Seleccione la velocidad del ventilador presionando el botón de control de velocidad en el mando a distancia:
 HI: velocidad alta MED: velocidad media LOW: velocidad baja OFF: apagado

- El interruptor de la carcasa del motor para controlar la dirección de rotación de las palas de la hélice controla la dirección del movimiento del aire.
- **Precaución:** Antes de usar este interruptor de sentido de rotación, apague el ventilador y asegúrese de que el ventilador deja de rotar para evitar lesionarse y dañar al motor.
- Cuando hace frío: Presione el interruptor "UP" y las palas dirigirán el aire cálido atrapado cerca del ventilador hacia abajo por toda la habitación.
- Cuando hace calor: presione el interruptor "DOWN" y las palas de la hélice crearán una brisa que distribuirán por la habitación
- El encendido o apagado de la luz se controla por medio del botón "ON/OFF" de la luz (ENCENDIDO/APAGADO) del mando a distancia.
- La intensidad de luz se regula presionando y manteniendo el botón "DIMMER" (POTENCIÓMETRO) del mando a distancia.

MANDO A DISTANCIA

- Use el mando a distancia para cambiar la velocidad del ventilador y para apagar o encender la luz y el ventilador.
- Cambie las pilas deslizando en la dirección de la flecha la tapa del compartimento de las pilas en el mando a distancia, ponga 2 x "AA" pilas; asegúrese de que la polaridad de las pilas coincide con los diagramas del compartimento de las pilas (Nota: Las pilas no están incluidas). Ponga la tapa al compartimento de las pilas.
- Asegúrese siempre de que el compartimento de las pilas ha quedado bien cerrado.
- No exponga el mando a distancia a luz solar directa
- No intente recargar las pilas agotadas. Existen pilas especiales recargables, en cuyo caso está claramente especificado.
- No tire las pilas al fuego, existe riesgo de explosión.

FUNCIONAMIENTO DEL TRANSMISOR:

Orienta el mando a distancia hacia el sensor de infrarrojos para accionar el ventilador.

LIGHT ON: Efectúe un pulsación corta para encender la luz.

LIGHT OFF: Efectúe una pulsación corta para apagar la luz.

HI: Selecciona la velocidad máxima/alta del ventilador.

MED: Selecciona la velocidad media del ventilador.

LOW: Selecciona la velocidad lenta del ventilador.

VENTILADOR OFF: Apaga el giro del ventilador.

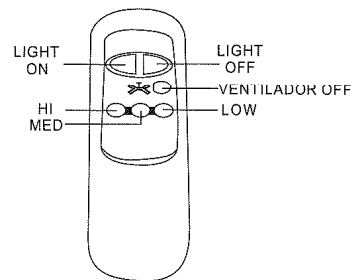

Importante: Las bombillas para este ventilador deben ser del tipo E14 con una potencia de 60W.

**Eliminación del electrodoméstico viejo.**

En base a la Norma europea 2002/96/CE de Residuos de aparatos Eléctricos y Electrónicos (RAEE), los electrodomésticos viejos no pueden ser arrojados en los contenedores municipales habituales; tienen que ser recogidos selectivamente para optimizar la recuperación y reciclado de los componentes y materiales que los constituyen, y reducir el impacto en la salud humana y el medioambiente. El símbolo del cubo de basura tachado se marca sobre todos los productos para recordar al consumidor la obligación de separarlos para la recogida selectiva.

El consumidor debe contactar con la autoridad local o con el vendedor para informarse en relación a la correcta eliminación de su electrodoméstico viejo.

DECLARACIÓN DE CONFORMIDAD:

Este dispositivo cumple con los requisitos de la Directiva de Baja Tensión 2006/95/CE y los requisitos de la directiva de Compatibilidad Electromagnética 2004/108/CE.

SAFETY INSTRUCTIONS

Dear Customer, If you follow the recommendations contained in this Instruction Manual, our appliance will give you constant high performance and will remain efficient for many years to come. Read the operating instructions carefully before putting the appliance into operation and keep the instructions including the warranty, the receipt and, if possible, the box with the internal packing. If you give this device to other people, please also pass on the operating instructions.

General Safety Instructions

1. This appliance can be used by children aged from 8 years and above and persons with reduced physical, sensory or mental capabilities or lack of experience and knowledge if they have been given supervision or instruction concerning use of the appliance in a safe way and understand the hazards involved. Children must never play with the appliance. Cleaning and user maintenance must never be carried out by children without supervision.
2. Children should be supervised to ensure that they do not play with the appliance.
3. Keep the appliance and the cable cord out of the reach of children less than 8 years old.

4. **WARNING:** In order to ensure your children's safety, please keep all packaging (plastic bags, boxes, polystyrene etc.) out of their reach.
5. If the supply cord is damaged it must be repaired by the Authorized Service Agent.
6. Never pull on the cord when unplugging.
7. Do not use the unit with a damaged cord or plug, or if it is not working properly.
8. Do not handle the appliance with wet hands.
9. Never immerse the appliance in water or any other liquid.
10. Make sure the appliance has been unplugged before cleaning.
11. This appliance must be installed following the national regulations for electrical installations.
12. This appliance is for household use only.
13. In case that you need a copy of the instruction manual, you can ask for it writing an email to sonifer@sonifer.es.
14. **WARNING:** In case of misuse, there is a risk of possible injury.

Other specific safeguards

1. The method of disconnection from the mains supply must incorporate a switch or isolator with a minimum contact separation of 3 mm. on all poles.
2. Make sure that when the fan is fitted in the chosen position, there is no possibility of the rotating blades coming into contact with any object. Blades should be at least 2.30 m from floor when fan is hung.

3. If you are installing more than one ceiling fan make sure that you do not mix fan blade sets, even though they are from the same ceiling fan model.
4. Before beginning, disconnect power by removing fuse or turning off circuit breaker.
5. Once fan installation is completed make sure that all connections are secure to prevent fan from falling.
6. Fan must be turned off and stopped before reversing fan direction.
7. Check that the means of fitting the fan to the ceiling is capable of supporting the weight of the fan when in operation. (Minimum 50Kg.).



CAUTION

Always have your fan installed by someone who is knowledgeable about electrical wiring.

MODEL	WATT	VOLTAGE	FREQUENCY
CP 53132	55 W (FAN) 60 W (LAMP)	230 V	50 Hz
CP 54132	55 W (FAN) 60 W (LAMP)	230 V	50 Hz

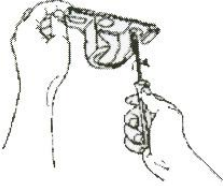
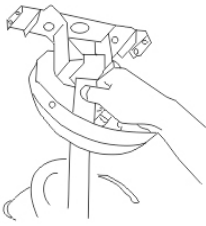
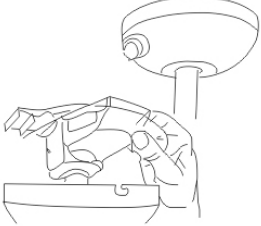
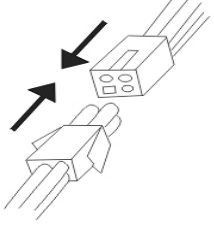
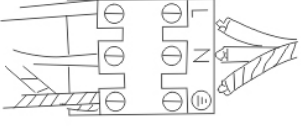
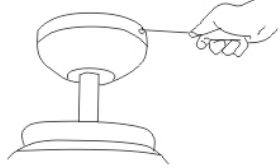
FAN INSTALLATION ILLUSTRATION

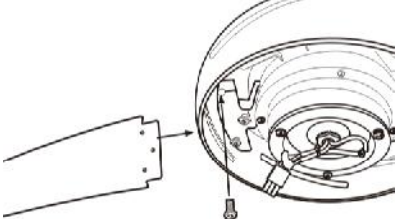
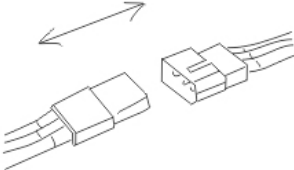
 <p>1. Mount the mounting bracket onto outlet box by the 2 screws. Spring washers and flat washers.</p>	 <p>2. Hang the ball joint and the fan onto the bracket. Make sure the guided pin of bracket is fitted into slot of ball joint.</p>	 <p>3. Insert the remote control receiver between the bracket and the downrod. And the sensor as shown.</p>
 <p>4. Insert the male connector into the female connector securely.</p>	 <p>5. Connect wires from supply and the bracket to the wiring terminals as follow :</p> <p>Brown wire « L » Blue wire « N » Green/yellow stripes wire « ⊕ ».</p>	 <p>6. Fix canopy onto the bracket by tightening the screws.</p>

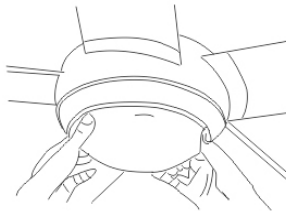
 <p>7. Install the fan blades sets onto motor by tightening the hexagonal screws and spring washers.</p>	 <p>8. Insert the mate connector into the femate connector securely.</p>	 <p>9. Secure the lamp gallery onto the lamp gallery bracket by tightening the 3 set screws. (CAUTION: Make sure the set screws are fitted properly into the key slots.) Attention: Ensure the star washers to be secured tightly to lamp gallery bracket with sot screws.</p>
 <p>10. Install the bulb(E14, Max. 60W). Turn on the switch to check the operation of the light kit and the ceiling fan.</p>	 <p>11. Install the lamp shade onto the lamp gallery by rotating the lamp shade clockwise.</p>	

OPERATING YOUR FAN

- Select the fan speed by pressing the speed control button on the remote control transmitter :
HI: High Speed MED : Medium Speed LOW : Low Speed OFF : Off
- The switch on motor housing for controlling the fan blades rotating direction controls the direction of air movement.
- **Caution** : Before using this rotating direction switch, turn OFF the fan and ensure the fan stops rotating to prevent injury to yourself and damage to the moto.
- Cold weather: Push the switch 'UP' so that the blades will bring the warm air trapped near the ceiling fan to move downwards throughout the room.
- Hot weather: Push switch 'DOWN' so that the blades will create a breeze and circulate the air to the room.
- Pressing the 'ON/OFF' light button on the remote control transmitter can control the turning on or off of the light.
- Pressing and holding the 'DIMMER' button on the remote control transmitter can adjust the level of light brightness.

REMOTE CONTROL

- Use the remote control transmitter to change the speed of the fan and to switch the light and fan on or off.
- Replace the batteries by sliding the battery compartment cover on the remote control transmitter in the direction of the arrow, fit 2 x 'AA' batteries, and ensure the polarity of the batteries match with the figures shown in the battery compartment. (Note : Batteries NOT included). Re-assemble the battery compartment cover.
- Always ensure the battery compartment cover is closed properly.
- Don't expose the remote control to direct sunlight.
- Don't attempt to recharge expired batteries. There are special rechargeable batteries, which are clearly marked with.
- Don't dispose of batteries in fire to avoid explosion.

TRANSMITTER OPERATION:

Point the remote at the infrared sensor to power the fan.

LIGHT ON: Make a short press to switch on the light.

LIGHT OFF: Make a short press to switch off the light

HI: Select high speed fan.

MED: Select medium speed fan.

LOW: Select low speed fan.

VENTILADOR OFF: Turn off the fan rotation.

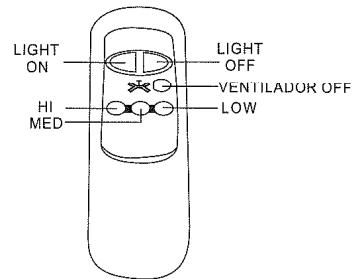

Important: The bulbs for this fan must be E14 / 60W.



Disposal of old electrical appliances.

The European directive 2002/96/EC on Waste Electrical and Electronic Equipment (WEEE), requires that old household electrical appliances must not be disposed of in the normal unsorted municipal waste stream. Old appliances must be collected separately in order to optimize the recovery and recycling of the materials they contain, and reduce the impact on human health and the environment.

The crossed out "wheeled bin" symbol on the product reminds you of your obligation, that when you dispose of the appliance, it must be separately collected.

Consumers should contact their local authority or retailer for information concerning the correct disposal of their old appliance.

DECLARATION OF CONFORMITY:

This device complies with the requirements of the Low Voltage Directive 2006/95/EC and the requirements of the EMC directive 2004/108/EC.

CONSEILS DE SECURITE

Cher client, Si vous suivez les recommandations de ce mode d'emploi, votre appareil sera très performant et il restera efficace pendant de nombreuses années. Lisez attentivement ce mode d'emploi avant de mettre l'appareil en marche pour la première fois. Conservez le mode d'emploi ainsi que le bon de garantie, votre ticket de caisse et si possible, le carton avec l'emballage se trouvant à l'intérieur. Si vous remettez l'appareil à des tiers, veuillez-le remettre avec son mode d'emploi.

Conseils généraux de sécurité

1. Cet appareil peut être utilisé par des enfants 8 ans ou plus et des personnes présentant un handicap physique, sensoriel, mental ou moteur voire ne disposant pas des connaissances et de l'expérience nécessaires en cas de surveillance ou d'instructions sur l'usage de cet appareil en toute sécurité et de compréhension des risques impliqués. Les enfants ne doivent pas jouer avec l'appareil. Le nettoyage et la maintenance ne doivent pas être effectués par des enfants sans surveillance.
2. Les enfants doivent être surveillés afin de s'assurer qu'ils ne jouent pas avec cet appareil.
3. Gardez l'appareil et le câble à la portée des enfants de moins de 8 ans.

4. **ATTENTION:** Par mesure de sécurité vis-à-vis des enfants, ne laissez pas les emballages (sac en plastique, carton, polystyrène) à leur portée.
5. Si le cordon d'alimentation est endommagé, adressez-vous à un service technique agréé.
6. Ne débranchez jamais en tirant du cordon.
7. Ne jamais le faire fonctionner si le cordon ou la fiche sont abîmés ou si vous remarquez que l'appareil ne fonctionne pas correctement.
8. Ne pas manipuler l'appareil, les mains mouillées.
9. Ne jamais placer l'appareil près dans l'eau ou autre liquide.
10. Avant de nettoyer l'appareil, vérifiez s'il est bien débranché.
11. L'appareil doit être installé suivant les normes nationales pour les installations électriques.
12. Cet appareil n'est apte que pour une utilisation domestique.
13. Dans le cas où vous avez besoin d'une copie du manuel d'instructions, vous pouvez demander par écriture d'un e-mail à sonifer@sonifer.es.
14. **AVERTISSEMENT:** En cas de mauvaise utilisation de l'appareil, il y a un risque de blessure.

Autres consignes spécifiques

1. En cas de raccordement direct au réseau, la ligne électrique devra prévoir un interrupteur omnipolaire ayant une ouverture entre contacts d'au moins 3 mm,

bien dimensionné par rapport à la charge et conforme aux normes en vigueur.







2. S'assurer que le lieu d'installation permet la libre rotation de l'hélice. Une fois le ventilateur installé, l'hélice doit se situer à une distance supérieure à 2,30 m au-dessus du sol.
3. Si plusieurs ventilateurs doivent être installés prendre soin de ne pas mélanger les pales des hélices des différents ventilateurs même s'ils sont identiques.
4. Avant d'installer et de raccorder le ventilateur de plafond vérifier que la ligne d'alimentation électrique est déconnectée du réseau.
5. Après installation du ventilateur vérifier que toutes les fixations sont correctes pour éviter la chute du ventilateur.
6. Le ventilateur doit être arrêté avant d'inverser le sens de rotation des pales.
7. S'assurer que le point de fixation du ventilateur est capable de supporter le poids du ventilateur en mouvement (minimum 50kg).

ATTENTION

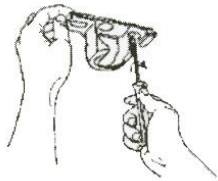
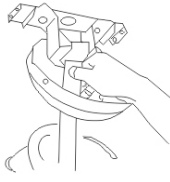
Votre ventilateur doit toujours être installé par quelqu'un qui connaît bien l'installation électrique.

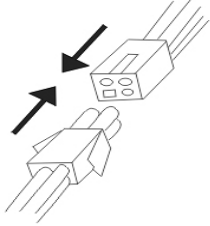
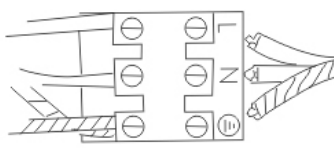
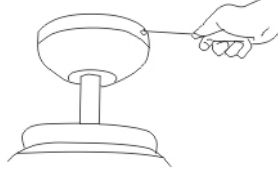
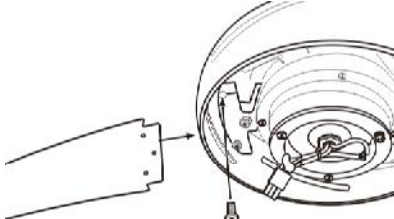
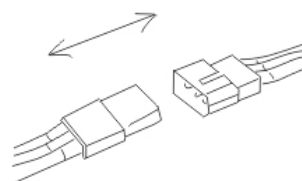
MODELE	WATT	TENSION	FRÉQUENCE
CP 53132	55 W (Ventilateur) 60 W (Lampe)	230 V	50 Hz
CP 54132	55 W (Ventilateur) 60 W (Lampe)	230 V	50 Hz

INSTALLATION ILLUSTRÉE DU VENTILATEUR

 <p>1. Installez le support de fixation sur la sortie électrique à l'aide des 2 vis, des rondelles de ressort et des rondelles plates.</p>	 <p>2. Accrochez le joint à rotule et le ventilateur sur le crochet. Assurez-vous que la tige de guidage de la cheville est fixée dans la fente du joint à rotule.</p>	 <p>3. Introduisez le récepteur de la télécommande entre le crochet, la tige et le détecteur, comme le montre l'illustration.</p>
 <p>4. Introduisez solidement le raccord mâle dans le raccord femelle.</p>	 <p>5. Branchez les câbles au courant électrique et le crochet à la borne comme l'indique le schéma : Câble Marron « P » Câble Bleu « N » Câble à rayures vertes et jaune « Ø »</p>	 <p>6. Fixez le socle sur le crochet en serrant les vis.</p>
 <p>7. Installez le ventilateur sur le moteur en resserrant les vis à têtes hexagonales et les rondelles de ressort.</p>	 <p>8. Introduisez solidement le raccord mâle dans le raccord femelle.</p>	 <p>9. Sécurisez la galerie de la lampe sur son crochet en serrant les 3 vis de serrage. (PRÉCAUTION: Assurez-vous que les vis de serrage sont correctement fixées dans la rainure à clavette) ATTENTION: Renforcez les rondelles en étoile en resserrant solidement le crochet de la galerie de la lampe avec les vis de serrage.</p>
 <p>10. Installez l'ampoule (E14, Max. 60W). Allumez l'interrupteur pour vérifier le fonctionnement de la lumière et du ventilateur de plafond.</p>	 <p>11. Installez l'abat-jour sur la galerie de la lampe en le tournant dans le sens des aiguilles d'une montre.</p>	

MISE EN MARCHÉ DU VENTILATEUR

- Sélectionnez la vitesse du ventilateur en appuyant sur la touche de contrôle de vitesse sur la télécommande émettrice :
HI=Vitesse Rapide, MED=Vitesse Moyenne, LOW=Vitesse Lente, OFF=Éteint.
- Le bouton sur le boîtier du moteur pour contrôler le sens de rotation des pales du ventilateur contrôle le sens de circulation de l'air.
- **Précaution** : Avant d'utiliser le bouton de sens de rotation, éteignez le ventilateur et assurez-vous que le ventilateur s'arrête de tourner afin d'éviter de vous blesser ou d'abîmer le moteur.
- Lorsqu'il fait froid : Appuyez sur le bouton « UP », les pales apportent alors l'air chaud se trouvant près du ventilateur de plafond vers le bas dans toute la pièce.
- Lorsqu'il fait chaud : Appuyez sur le bouton « DOWN », les pales créent alors une brise et font circuler l'air dans la pièce.
- Pour allumer ou éteindre la lumière, appuyez sur la touche lumière « ON/OFF » de la télécommande émettrice.
- Lorsque vous appuyez pendant quelques secondes sur la touche « DIMMER », la télécommande émettrice peut régler l'intensité de la lumière.

TÉLÉCOMMANDE

- Utilisez la télécommande émettrice pour changer la vitesse du ventilateur et pour allumer ou pour éteindre le ventilateur.
- Changez les piles en glissant le couvercle du compartiment à piles sur la télécommande émettrice dans le sens des flèches, introduisez 2 piles « AA », assurez-vous que la polarité des piles correspond avec les schémas dessinés sur le compartiment à piles. (Avis : les piles ne sont PAS incluses). Remplacez le couvercle du compartiment à piles.
- Assurez-vous TOUJOURS que le couvercle du compartiment à piles est correctement fermé.
- N'exposez pas la télécommande aux rayons du soleil.
- N'essayez pas de recharger des piles usées. Il existe des piles rechargeables, qui sont clairement indiquées.
- Ne jetez pas les piles dans le feu afin d'éviter une explosion.

FONCTIONNEMENT DE L'EMETTEUR:

Dirigez la télécommande vers le capteur infrarouge pour alimenter le ventilateur.

LIGHT ON: Faites un appui court pour allumer la lumière.

LIGHT OFF: Faites un appui court pour éteindre la lumière.

HI: Sélectionnez la vitesse maximale du ventilateur.

MED: Sélectionnez la vitesse moyenne du ventilateur.

LOW: Sélectionnez ventilateur à basse vitesse.

VENTILADOR OFF: Tourner la rotation du ventilateur.

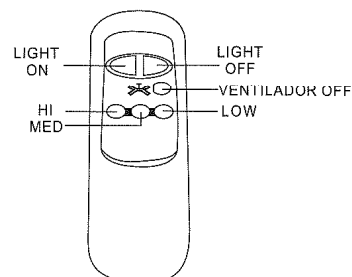

Important : Pour ce ventilateur, il convient d'utiliser des ampoules de type E14 et d'une puissance de 60W.



Enlèvement des appareils ménagers usagés.

La directive européenne 2002/96/EC sur les Déchets des Equipements Electriques et Electroniques (DEEE), exige que les appareils ménagers usages ne soient pas jetés dans le flux normal des déchets municipaux. Les appareils usagés doivent être collectés séparément afin d'optimiser le taux de récupération et le recyclage des matériaux qui les composent, et réduire l'impact sur la santé humaine et l'environnement.

Le symbole de la poubelle barrée est apposée sur tous les produits pour rappeler les obligations de collecte séparée.

Les consommateurs devront contacter les autorités locales ou leur revendeur concernant la démarche à suivre pour l'enlèvement de leur vieil appareil

DÉCLARATION DE CONFORMITÉ:

Cet appareil est conforme aux exigences de la Directive Basse Tension 2006/95/CE et aux exigences de la directive EMC 2004/108/CE.

Instruções gerais de segurança

Antes de por este aparelho a funcionar, leia muito atentamente as instruções de emprego e guarde-as muito bem, juntamente com o talão de garantia, o talão de compra e, tanto quanto possível, a embalagem com os elementos interiores. Se puser o aparelho a disposição de terceiros, entregue-lhes também as Instruções de Utilização.

1. Este aparelho pode ser usado por crianças maiores de 8 anos e por pessoas com capacidades físicas, sensoriais ou mentais reduzidas ou com falta de experiência e conhecimento, sempre que lhes seja dada a supervisão apropriada ou instruções para a utilização do aparelho de forma segura e de modo a que compreendam os perigos inerentes. Não deixe que crianças brinquem com o aparelho. Não permita a limpeza e manutenção do aparelho pelo utilizador a crianças sem vigilância.
2. As crianças deverão ser supervisionadas, para se assegurar de que não brincam com a unidade.
3. Mantenha o aparelho e o seu cabo fora do alcance de crianças menores de 8 anos.
4. **PRECAUÇÃO:** Para a segurança dos seus filhos, não deixe partes da embalagem (sacos plásticos, papelão, esferovite, etc.) ao alcance dos mesmos.
5. Se o cabo de ligação estiver danificado recorra a um serviço técnico autorizado.
6. Nunca desligue o aparelho puxando pelo cabo.

7. Não ponha em funcionamento se o cabo ou a ficha estiverem estragados ou se observa que o aparelho não funciona correctamente.
8. Não utilize o aparelho com as mãos molhadas.
9. Não mergulhe o aparelho em água nem em nenhum outro líquido.
10. Antes de efectuar a sua limpeza comprove que o aparelho está desligado.
11. O aparelho deve ser instalado de acordo com a regulamentação nacional para instalações eléctricas.
12. Este aparelho destina-se apenas a uso doméstico.
13. No caso em que você precisa de uma cópia do manual de instruções, você pode perguntar para ele por a escrita um e-mail para sonifer@sonifer.es.
14. **ATENÇÃO:** Em caso de utilização incorreta do aparelho, há um risco de possíveis lesões.

Outras precauções específicas.

1. Os meios de interrupção que devem ser incorporados na instalação fixa, para sua interrupção onipolar da rede de alimentação, devem apresentar uma separação de contactos com pelo menos 3 mm em todos os pólos.
2. Assegure-se que o lugar da instalação deixa a rotação da hélice do ventilador livre. A hélice deve estar a pelo menos 2,30 mts do solo.
3. Se instalar mais do que um ventilador assegure-se para não misturar as palas das hélices de diferentes ventiladores, mesmo que sejam do mesmo modelo.



4. Antes de começar a instalação na rede eléctrica, retire os fusíveis ou desligue o interruptor principal do alimentador eléctrico.
5. Depois de instalar o ventilador, certifique-se que todas as fixações estão correctas a fim de evitar uma queda do ventilador.
6. O ventilador deve estar desligado e parado antes de trocar a direcção da rotação.
7. Comprove que o ponto de fixação do aparelho é capaz de suportar o peso do ventilador em movimento (no mínimo 50 Kg.).



ATENÇÃO

A ventoinha deve ser sempre instalada por um técnico especializado em instalações eléctricas.

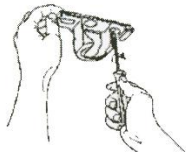
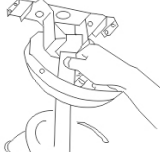
MODELO	WATTS		VOLTAGEM	FREQUÊNCIA
CP 53132	55 W (VENTOINHA)	60 W (LÂMPADA)	230 V	50 Hz
CP 54132	55 W (VENTOINHA)	60 W (LÂMPADA)	230 V	50 Hz

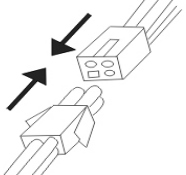
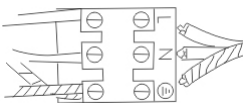
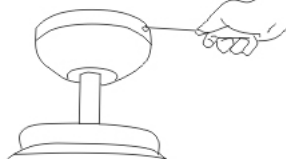
ILUSTRAÇÃO DA INSTALAÇÃO DA VENTOINHA

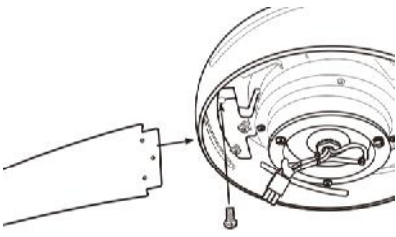
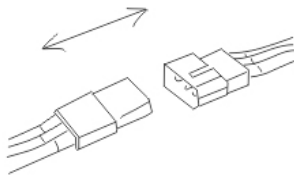
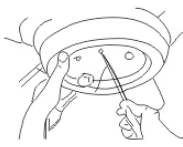
 <p>1. Instale o suporte de montagem dentro da caixa de saída utilizando os 2 parafusos, arruela de segurança e arruelas chatas.</p>	 <p>2. Pendure a rótula esférica e a ventoinha no suporte. Certifique-se de que o pino-guia do suporte é encaixado dentro da ranhura da rótula esférica.</p>	 <p>3. Introduza o receptor do controlo remoto entre o suporte e a vareta inferior, e o sensor conforme ilustrado.</p>
 <p>4. Introduza o conector macho firmemente dentro do conector fêmea.</p>	 <p>5. Ligue os fios do fornecimento de corrente eléctrica e o suporte aos terminais da cablagem da seguinte maneira: Fio castanho – “L” Fio azul – “N” Fio com riscas verdes/amarelas – “Ø”</p>	 <p>6. Fixe o quadro de segurança aparafusando os parafusos.</p>

 <p>7. Instale os conjuntos de lâminas da ventoinha no motor aparafusando os parafusos hexagonais e as arruelas de segurança.</p>	 <p>8. Introduza o conector macho firmemente no conector fêmea.</p>	 <p>9. Fixe o dispositivo de encaixe da lâmpada no suporte do dispositivo de encaixe da lâmpada aparafusando os 3 parafusos de fixação. (PRECAUÇÃO: Certifique-se de que os parafusos de fixação são devidamente encaixados nas principais ranhuras). ATENÇÃO: Certifique-se de que as anilhas dentadas são firmemente aparafusadas ao suporte do dispositivo de encaixe da lâmpada utilizando os parafusos de fixação.</p>
 <p>10. Instale a lâmpada (E14, 60 W Máx.). Rode o interruptor para se certificar que a lâmpada e a ventoinha estão a funcionar.</p>	 <p>11. Instale a cobertura da lâmpada no dispositivo de encaixe da lâmpada rodando a cobertura da lâmpada no sentido dos ponteiros do relógio.</p>	

FUNCIONAMENTO DA VENTONHA

- Seleccione a velocidade da ventoinha pressionando a tecla de controlo da velocidade no transmissor do controlo remoto:
 HI: Velocidade elevada MED: Velocidade média
 LOW: Velocidade reduzida OFF: Desactivado
- O invólucro de activação do motor para controlar a direcção de rotação das lâminas da ventoinha controla a direcção do movimento do ar.
- **Atenção:** Antes de utilizar este interruptor rotativo de direcção, desligue (OFF) a ventoinha e certifique-se de que ela pára de rodar para impedir ocorrências de lesões em si e danos nos motor.
- Tempo frio: Pressione o interruptor "UP" (Quente) para que as lâminas tragam o ar quente que se encontra preso perto da ventoinha do tecto para ele se dirigir para toda a parte inferior da sala.
- Tempo quente: Pressione o interruptor "DOWN" (Frio) para que as lâminas criem uma brisa e façam circular o ar pela sala.
- Se pressionar a tecla ON/OFF (Activação/Desactivação) da lâmpada no transmissor do controlo remoto para ligar ou desligar a luz.
- Se pressionar ininterruptamente a tecla "DIMMER" (Controlo da intensidade da luz) no transmissor do controlo remoto pode ajustar o nível da luminosidade da luz.

CONTROLO REMOTO

- Utilize o transmissor do controlo remoto para mudar a velocidade da ventoinha e ligar e desligar a ventoinha e a luz.
- Substitua as pilhas deslizando a tampa do compartimento das pilhas no transmissor do controlo remoto na direcção da seta. São necessárias 2 pilhas "AA ", certificando-se de que a polaridade das pilhas corresponde às figuras existentes no compartimento das pilhas. (Nota: As pilhas NÃO são fornecidas). Volte a instalar a tampa do compartimento das pilhas.
- Certifique-se SEMPRE que a tampa do compartimento das pilhas se encontra devidamente fechada.
- NÃO exponha o controlo remoto à luz solar directa.
- NÃO tente recarregar as pilhas gastas. Existem pilhas recarregáveis especiais, que se encontram devidamente assinaladas.
- NÃO descarte as pilhas num fogo para evitar o risco de explosões.

OPERAÇÃO DO TRANSMISSOR:

Aponte o controle remoto para o sensor infravermelho para ligar o ventilador.

LIGHT ON: Faça um toque curto para ligar a luz.

LIGHT OFF: Faça um toque curto para desligar a luz.

HI: Selecionar a velocidade máxima do ventilador.

MED: Selecionar a velocidade média do ventilador.

LOW: Selecionar a velocidade baixa do ventilador.

VENTILADOR OFF: Vire a rotação do ventilador.

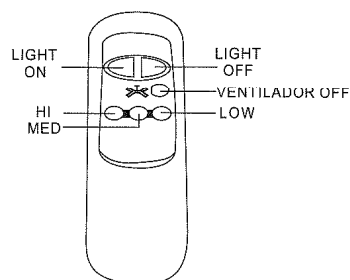

Importante: As lâmpadas para esta ventoinha devem ser do tipo E14 com uma potência de 60W.



Recolha dos eletrodomésticos.

A diretiva Europeia 2002/96/CE referente à gestão de resíduos de aparelhos elétricos e eletrônicos (RAEE), prevê que os eletrodomésticos não devem ser escoados no fluxo normal dos resíduos sólidos urbanos. Os aparelhos desatualizados devem ser recolhidos separadamente para otimizar a taxa de recuperação e reciclagem dos materiais que os compõem e impedir potenciais danos para a saúde humana e para o ambiente. O símbolo constituído por um contêndor de lixo barrado com uma cruz deve ser colocado em todos os produtos por forma a recordar a obrigatoriedade de recolha separada. Os consumidores devem contactar as autoridades locais ou os pontos de venda para solicitar informação referente ao local apropriado onde devem depositar os eletrodomésticos velhos.

DECLARAÇÃO DE CONFORMIDADE:

Este dispositivo está em conformidade com as exigências da Directiva de Baixa Tensão 2006/95/CE e os requisitos da directiva EMC 2004/108/CE.